

*Pioneer*  
home

*Руководство Пользователя*



*Вертикальный  
беспроводной пылесос 2 в 1  
VC455S*



## **Уважаемый покупатель!**

Благодарим Вас за выбор продукции, выпускаемой под торговой маркой **PIONEER**.

Мы рады предложить Вам изделия, разработанные и изготовленные в соответствии с высокими требованиями к качеству, функциональности и дизайну. Мы уверены, что Вы будете довольны приобретением изделия от нашей фирмы.

Перед началом эксплуатации прибора внимательно прочитайте данное руководство, в котором содержится важная информация, касающаяся Вашей безопасности, а также рекомендации по правильному использованию прибора и уходу за ним.

Позаботьтесь о сохранности настоящего Руководства, используйте его в качестве справочного материала при дальнейшем использовании прибора.

## **СОДЕРЖАНИЕ**

НАЗНАЧЕНИЕ .....	4
МЕРЫ БЕЗОПАСНОСТИ И ПРЕДОСТОРОЖНОСТИ .....	4
КОМПЛЕКТАЦИЯ .....	6
УСТРОЙСТВО ПЫЛЕСОСА .....	7
СБОРКА .....	7
ЗАРЯДКА БАТАРЕИ .....	8
ЭКСПЛУАТАЦИЯ ПЫЛЕСОСА .....	9
ЧИСТКА И ТЕХНИЧЕСКОЕ ОБСЛУЖИВАНИЕ .....	10
УСТРАНЕНИЕ НЕИСПРАВНОСТЕЙ .....	11
БЕЗОПАСНАЯ УТИЛИЗАЦИЯ .....	12
ТЕХНИЧЕСКИЕ ХАРАКТЕРИСТИКИ .....	12
ИНФОРМАЦИЯ О СЕРТИФИКАТЕ СООТВЕТСТВИЯ .....	13
СЕРВИСНОЕ ОБСЛУЖИВАНИЕ .....	13

### **ПРИМЕЧАНИЕ:**

*Все изображения в данном руководстве приведены в качестве примеров, реальное изделие может отличаться от изображения.*

## НАЗНАЧЕНИЕ

Пылесос предназначен для сухой уборки пыли и мелкого мусора с полов, мебели, ковров, занавесок и других поверхностей за счёт всасывания потоком воздуха. Пыль и загрязнения накапливаются в пылесборнике, из которого они должны регулярно удаляться.

## МЕРЫ БЕЗОПАСНОСТИ И ПРЕДОСТОРОЖНОСТИ

Перед началом эксплуатации внимательно ознакомьтесь с изложенными здесь мерами безопасности и предосторожности и строго придерживайтесь их во время использования прибора.

Пылесос разработан исключительно для бытового применения внутри помещений и должен быть использован строго по назначению. Пылесос не предназначен для промышленного и коммерческого использования.

- Упаковочный материал, например, полиэтиленовые пакеты, следует хранить в недосягаемом для детей месте.
- Перед подключением зарядного устройства к электросети, убедитесь в том, что напряжение, указанное на маркировке адаптера питания, соответствует напряжению электросети.
- Зарядка встроенной батареи может осуществляться исключительно с помощью зарядного устройства, поставляемого в комплекте.
- Зарядное устройство должно использоваться исключительно для зарядки батареи этой модели пылесоса.
- Перед первым использованием или после длительного перерыва в эксплуатации пылесоса полностью зарядите батарею пылесоса.

- При отключении зарядного устройства от розетки не тяните за провод, беритесь за корпус адаптера питания. Не прикасайтесь пальцами к вилке адаптера питания.
- Запрещается использовать прибор или зарядное устройство при наличии повреждений.
- Если устройство не работает как следует, если оно повреждено, влажное или упало в воду, если есть запах гари, дыма, не используйте его. Обратитесь в авторизованный сервисный центр производителя для проверки и ремонта.
- Запрещается эксплуатировать пылесос или заряжать батарею на улице.
- Запрещается заряжать прибор в непосредственной близости от душа, ванны, умывальника, бассейна, других емкостей с водой или источников влаги.
- Запрещается подвергать пылесос воздействию влаги. Запрещается погружать пылесос или зарядное устройство в воду или другую жидкость. Запрещается разбрызгивать на пылесос воду или другие жидкости.
- Запрещается прикасаться к пылесосу, подключенному к электросети, мокрыми руками.
- Если вы уходите из дома, отключите пылесос от электросети.
- Если насадка, удлинительная трубка или всасывающее отверстие пылесоса засорились, немедленно выключите пылесос и устраните засор, после этого можете снова включить пылесос.
- Во время сборки, разборки, смены насадок следует выключать пылесос.

- Перемещайте пылесос, удерживая его за ручку. Не поднимайте его, взявшись за насадку, это может привести к падению и повреждению пылесоса.
- Запрещается убирать с помощью пылесоса:
  - острые предметы, осколки стекла, иголки, канцелярские кнопки, скрепки и т.п.;
  - крупные предметы;
  - воду и другие жидкости;
  - горящие спички, угольки, непотушенные окурки, горящий или тлеющий мусор, золу и т.п.;
  - химические вещества, порошки (в т.ч. муку, крахмал и т.п.), асбест, цемент, гипс и другие мелкодисперсные вещества;
  - краситель, используемый в принтерах или копировальных машинах;
  - ядовитые, агрессивные, разъедающие, взрывоопасные, воспламеняющиеся вещества. Не пользуйтесь пылесосом в местах, где могут находиться такие жидкости или их пары.
- Не используйте устройство в местах вероятной утечки горючих газов или при обнаружении запаха газа.
- Запрещается подвергать пылесос воздействию высоких температур. Не оставляйте прибор вблизи нагревательных приборов, печей и т.п.
- Используйте пылесос только для домашней уборки при температуре от 0°C до +40°C.
- Заряжайте батарею пылесоса при температуре не ниже +5°C и не выше +35°C.
- Пылесос должен храниться в сухом месте, в помещении.
- Если вы длительное время не пользуетесь пылесосом, заряжайте батарею не реже одного раза в три месяца.
- Запрещается эксплуатировать пылесос без фильтров.
- Запрещается перекрывать вентиляционные отверстия пылесоса, в противном случае возможен перегрев внутренних компонентов прибора и выход его из строя.
- Никогда не оставляйте включенный пылесос без присмотра. Храните пылесос в недоступном для детей месте.
- Запрещается использовать абразивные вещества или агрессивные химические растворители для очистки пылесоса.
- Запрещается использовать аккумуляторную батарею пылесоса в других устройствах и приборах.
- Запрещается заряжать аккумуляторную батарею слишком долго.
- В экстремальных ситуациях возможна утечка электролита из батареи пылесоса. Запрещается прикасаться к электролиту руками. Если электролит попал на кожу или в глаза, немедленно промойте водой и обратитесь к врачу.
- Запрещается соединять между собой контакты батареи, это может привести к выходу ее из строя или к возгоранию.
- Запрещается бросать в огонь или нагревать аккумуляторную батарею пылесоса, это может привести к ее возгоранию или взрыву.
- Запрещается разбирать, вносить изменения в конструкцию или чинить прибор самостоятельно.
- Запрещается использование каких-либо аксессуаров, кроме рекомендованных производителем.

- При возникновении неполадок обращайтесь в сервисные центры производителя. Неквалифицированный ремонт может стать причиной несчастного случая или травмы пользователя, а кроме того приводит к лишению вас права на гарантийное обслуживание.
- Данный пылесос не предназначен для использования людьми с ограниченными физическими, сенсорными или умственными возможностями, в т. ч. маленькими детьми, а также людьми с недостаточными знаниями и опытом эксплуатации электроприборов, если им не были даны достаточные разъяснения и за ними не присматривают лица, ответственные за их безопасность.

**Несоблюдение перечисленных требований по эксплуатации и хранению лишает вас права на гарантийное обслуживание.**

**Производитель не несет ответственность за повреждения или ущерб, которые возникли в результате неправильной эксплуатации пылесоса и в случае нарушения изложенных здесь мер безопасности и предосторожности.**

## КОМПЛЕКТАЦИЯ

Откройте коробку и убедитесь, что все комплектующие имеются в наличии в исправном состоянии:

- Корпус пылесоса в сборе – 1
- Адаптер питания – 1
- Удлинительная трубка – 1
- Моторизированная насадка-щетка для уборки пола и ковров – 1
- Насадка для чистки труднодоступных мест – 1
- Насадка для уборки мягкой мебели – 1
- Руководство по эксплуатации – 1
- Гарантийный талон – 1

## УСТРОЙСТВО ПЫЛЕСОСА

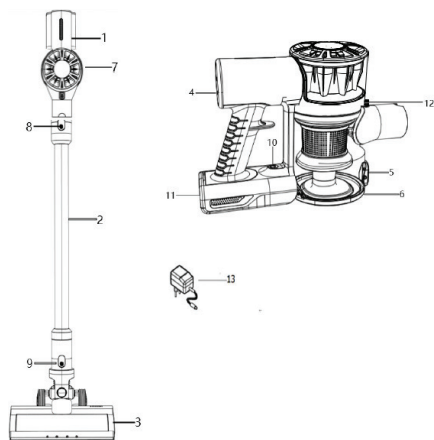

1. Корпус пылесоса с электродвигателем
2. Алюминиевая удлинительная трубка
3. Моторизированная насадка-щетка для уборки пола и ковров
4. Панель управления

5. Кнопка опорожнения контейнера для сбора пыли
6. Крышка контейнера для сбора пыли
7. Индикаторы уровня заряда батареи
8. Кнопка снятия удлинительной трубки
9. Кнопка снятия моторизированной насадки-щеткой для уборки пола и ковров
10. Разъем для подключения адаптера питания с заглушкой
11. Аккумуляторная батарея с держателем
12. Кнопка снятия контейнера для сбора пыли
13. Адаптер питания

*Примечание:*

*Все изображения в данном руководстве приведены в качестве примеров, реальное изделие может отличаться от изображения.*

## СБОРКА И РАЗБОРКА ПЫЛЕСОСА

### **ВНИМАНИЕ:**

**Во время сборки пылесос должен быть отключен от электросети.**

### **Установка и снятие удлинительной трубки**

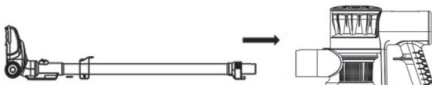

Вставьте удлинительную трубку в воздухозаборное отверстие пылесоса и прижмите до щелчка.

Чтобы отсоединить трубку, нажмите на кнопку снятия трубки на удлинительной трубке и отсоедините трубку от корпуса пылесоса.

### **Установка и снятие насадок**



Выровняйте моторизованную насадку-щетку относительно удлинительной трубки и вставьте накопчик насадки-щеткой в отверстие трубки до щелчка. Аналогично вы можете закрепить на удлинительной трубке и насадку для чистки труднодоступных мест, и насадку для уборки мягкой мебели.

Чтобы отсоединить насадку, нажмите на ней кнопку для снятия насадки и отсоедините насадку от удлинительной трубки.

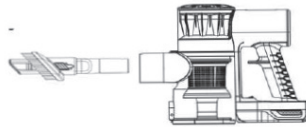

Пылесос можно использовать и в компактном виде без удлинительной трубки. Для этого нажмите на кнопку снятия трубки на удлинительной трубке и отсоедините трубку от корпуса пылесоса. Затем вставьте подходящую насадку непосредственно в воздухозаборное отверстие пылесоса и прижмите до щелчка.

## ВЫБОР НАСАДКИ

### Моторизованная насадка-щет-ка для уборки пола и ковров

Пылесос с моторизованной насадкой-щеткой следует использовать для уборки твердых напольных покрытий и ковров.

### Насадка для уборки труднодоступных мест

Используйте насадку для уборки углов, батарей, узких пространств между мебелью и стенами и других труднодоступных мест.

### Насадка для чистки мягкой мебели

Используйте насадку для очистки от пыли настенных ковров, портьер, занавесок, торшеров, тканевого покрытия мягкой мебели, обивки стульев и других подобных покрытий. Вы можете убрать щетку на насадке для мягкой мебели и использовать насадку без щетки для уборки пыли. Для этого нажмите на кнопку на корпусе щетки и сдвиньте ее вдоль насадки.

## ЗАРЯДКА БАТАРЕИ

### ВНИМАНИЕ:

**Первый раз после покупки батарею следует заряжать в течение 5 часов.**

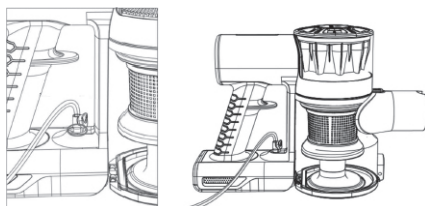

Откройте пластмассовую заглушку разъема питания на корпусе пылесоса и подключите к разъему штекер адаптера питания. Вилку адаптера питания подключите к электрической розетке.

### Индикаторы зарядки

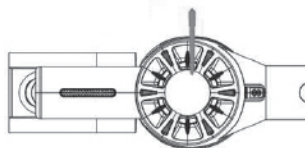

Во время зарядки батареи индикаторы уровня заряда батареи поочередно загораются. Когда батарея будет полностью заряжена, будут гореть постоянно все индикаторы.

Отключите адаптер питания от розетки, затем отсоедините его от пылесоса и вставьте на место заглушку разъема питания на корпусе пылесоса.

### ВНИМАНИЕ:

**Запрещается использовать для зарядки батареи какой-либо другой адаптер вместо поставляемого в комплекте.**



## ЭКСПЛУАТАЦИЯ ПЫЛЕСОСА

Перед началом использования зарядите встроенную батарею пылесоса и отсоедините пылесос от электросети.

Убедитесь, что пылесос полностью собран и установлена подходящая насадка.

Нажмите кнопку включения/выключения  на панели управления пылесоса, чтобы включить или выключить пылесос.

Нажимайте на кнопку **POWER** на панели управления для выбора одного из двух уровней мощности всасывания. При этом рядом с кнопкой на панели управления будет загораться соответствующий индикатор мощности.

Во время работы пылесоса индикаторы уровня заряда отображают текущий уровень заряда. Если батарея разряжена, индикаторы гаснут и пылесос прекращает работать. В этом случае необходимо зарядить батарею.

### ВНИМАНИЕ:

**Во время уборки следите, чтобы ничто не блокировало свободное поступление воздуха в воздухозаборное отверстие, в противном случае возможен перегрев двигателя и выход пылесоса из строя.**

**Если вы обнаружили, что произошел засор, например ворс и пыль забились моторизованную насадку-щетку, немедленно выключите пылесос, устраните засор, и только после этого можете продолжить уборку.**

## ЧИСТКА И ТЕХНИЧЕСКОЕ ОБСЛУЖИВАНИЕ

### Снятие и опорожнение контейнера для сбора пыли

Для обеспечения эффективной работы пылесоса опорожняйте контейнер для сбора пыли после каждого использования. Не допускайте его переполнения.

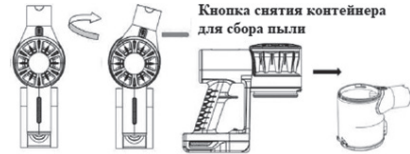

Нажмите и удерживайте кнопку снятия контейнера для сбора мусора и поверните контейнер относительно корпуса на 30 градусов по часовой стрелке, чтобы его снять.

Расположите контейнер для сбора мусора над мусорным ведром и нажмите на кнопку для опорожнения контейнера для сбора пыли, чтобы открылась нижняя крышка.



Вытряхните пыль и прочий мусор в ведро, затем закройте крышку.



Вы также можете вытряхнуть пыль и мусор, не снимая контейнер для сбора пыли. Для этого расположите пылесос над мусорным ведром, нажмите кнопку опорожнения кон-

тейнера.

## Очистка фильтров

Снимите контейнер для сбора пыли, как описано выше.

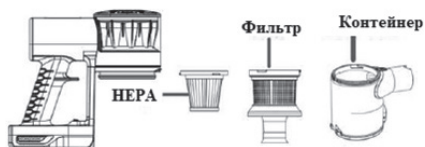

Извлеките фильтры из контейнера.



Промойте детали контейнера и все фильтры холодной водой. Затем дайте фильтрам высохнуть естественным способом.



Когда фильтры полностью высохнут, соберите их и установите обратно в контейнер для сбора пыли.



Присоедините контейнер для сбора пыли к корпусу пылесоса и поверните против часовой стрелки до фиксации.

## ВНИМАНИЕ:

**Запрещается стирать фильтры в стиральной машине, сушить их с помощью фена или на батарее отопления.**

**Запрещается эксплуатировать пылесос без фильтров.**

## Очистка моторизированной насадки-щеточки

На ролике и щетине моторизированной насадки-щеточки могут скапливаться волосы, шерсть и другой мусор. Для эффективной работы пылесоса регулярно очищайте ролик и щетину.

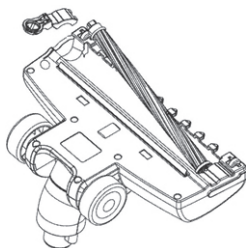

Откройте защелку с нижней стороны моторизированной насадки-щеточки, как показано на рисунке. Извлеките ролик из насадки.



Очистите щетину ролика от волос, пыли и мусора руками или с помощью какого-либо подходящего инструмента.

Установите ролик обратно. Закройте защелку, чтобы зафиксировать ролик.

## УСТРАНЕНИЕ НЕИСПРАВНОСТЕЙ

При возникновении неисправности попробуйте устранить ее с помощью рекомендаций из таблицы ниже. Если неисправность не устраняется, не пытайтесь самостоятельно починить прибор, обратитесь в авторизованный сервисный центр производителя.

Неисправность	Возможные причины	Способ устранения
Прибор не включается.	Пылесос не полностью собран.	Убедитесь, что пылесос собран полностью и правильно.
	Батарея разряжена.	Зарядите батарею.
	Батарея вышла из строя.	Обратитесь в сервисный центр для замены батареи.
	Идет зарядка аккумуляторной батареи.	Дождитесь окончания зарядки и отключите адаптер питания от пылесоса.
Батарея не заряжается (не горит индикатор).	Пылесос не подключен к сети питания.	Подключите штекер адаптера питания к разъему питания на корпусе пылесоса. Вилку адаптера питания подключите к электрической розетке.
	Розетка неисправна.	Убедитесь, что розетка исправна, подключив к ней другой электроприбор.
Сила всасывания уменьшилась. Пылесос не всасывает пыль.	Контейнер для сбора пыли переполнен.	Опорожните контейнер для сбора пыли.
	Фильтры загрязнены.	Проведите чистку или замену фильтров.
	Батарея разряжена.	Зарядите батарею.
Пылесос выпускает пыль.	Контейнер для сбора пыли переполнен.	Опорожните контейнер для сбора пыли.
	Фильтры установлены неправильно.	Установите фильтры правильно.
	HEPA-фильтр поврежден.	Замените фильтр.
Батарея быстро разряжается.	Срок службы батареи истек.	Обратитесь в сервисный центр для замены батареи.
Необычный шум во время работы пылесоса.	Произошел засор.	Выключите пылесос и проверьте насадку и трубку на наличие засора.
	Контейнер для сбора пыли переполнен.	Опорожните контейнер для сбора пыли.

## БЕЗОПАСНАЯ УТИЛИЗАЦИЯ



Ваше устройство спроектировано и изготовлено из высококачественных материалов и компонентов, которые можно утилизировать и использовать повторно.

Если товар имеет символ с зачеркнутым мусорным ящиком на колесах, это означает, что товар соответствует Европейской директиве 2002/96/ЕС.

Ознакомьтесь с местной системой раздельного сбора электрических и электронных товаров. Соблюдайте местные правила.

Утилизируйте старые устройства отдельно от бытовых отходов.

Правильная утилизация вашего товара позволит предотвратить возможные отрицательные последствия для окружающей среды и человеческого здоровья.

## ТЕХНИЧЕСКИЕ ХАРАКТЕРИСТИКИ

### Адаптер питания

Входное напряжение: ~100–240 В, 50 Гц

Выходное напряжение: 27 В

Выходной ток: 0,5 А

Класс электробезопасности: II

### Батарея

Номинальное напряжение: 22,2 В

Емкость: 2200 мАч

Время зарядки: 4,5 ч

### Пылесос

Максимальная потребляемая мощность: 200 Вт

Максимальная мощность всасывания: 60 Вт

Время работы от полностью заряженной батареи:

До 20 минут при максимальной мощности

До 35 минут при минимальной мощности

Уровень шума: ≤ 76дБ

Объем контейнера для сбора пыли: 0,8 л

Класс электробезопасности: III

***В соответствии с постоянным усовершенствованием технических характеристик и дизайна, производитель оставляет за собой право на внесение изменений без предварительного уведомления.***

## ИНФОРМАЦИЯ О СЕРТИФИКАТЕ СООТВЕТСТВИЯ

Товар сертифицирован.

Товар соответствует требованиям нормативных документов:

ТР ТС 004/2011 «О безопасности низковольтного оборудования»;

ТР ТС 020/2011 «Электромагнитная совместимость технических средств».

ТР ТС 037/2016 «Об ограничении применения опасных веществ в изделиях электротехники и радиоэлектроники».

При отсутствии копии нового сертификата в коробке спрашивайте копию у продавца.

Полную информацию о сертификате соответствия вы можете получить у продавца или на сайте [pioneer-bt.ru](http://pioneer-bt.ru).



Изготовитель: Смарт Интернэшнл Дистрибьюшн Лимитед.

Адрес: Офис С, 18 Этаж, ЕГЛ Тауэр, 83 Хунг То Роуд, Квун Тонг, Коулун, Гонконг.

Сделано в Китае.

Импортер/организация, уполномоченная на принятие претензий на территории России:

ООО «СЕРВИС-ВИП». 144009, Московская область, г. Электросталь, ул. Корнеева, д. 6б, оф. 203.

\* Данные могут быть изменены в связи со сменой изготовителя, продавца, производственного филиала, импортера в РФ. В случае изменения данных актуальная информация указывается на дополнительной наклейке, размещенной на упаковке изделия.

Дата производства указана на упаковке или изделии.

Срок службы изделия — 3 года.

Гарантийный срок — 1 год.

Гарантийное обслуживание осуществляется согласно прилагаемому гарантийному талону.

Гарантийный талон и инструкция по эксплуатации являются неотъемлемыми частями данного изделия.

## СЕРВИСНОЕ ОБСЛУЖИВАНИЕ

Благодарим вас за приобретение продукции **PIONEER**. Мы рады предложить вам изделия, разработанные и изготовленные в соответствии с высокими требованиями к качеству, функциональности и дизайну. Мы уверены, что Вы будете довольны приобретением изделия от нашей фирмы. В случае если ваше изделие марки **PIONEER** будет нуждаться в техническом обслуживании, просим вас обращаться в один из авторизованных сервисных центров (далее – АСЦ). С полным списком АСЦ и их точными адресами вы можете ознакомиться на сайте [pioneer-bt.ru](http://pioneer-bt.ru).

*pioneer-bt.ru*

***Pioneer***  
*home*